

アンクルボルト工法標準図  
SD345 ○○ カップラーなし

標準横断面図 S=1/5

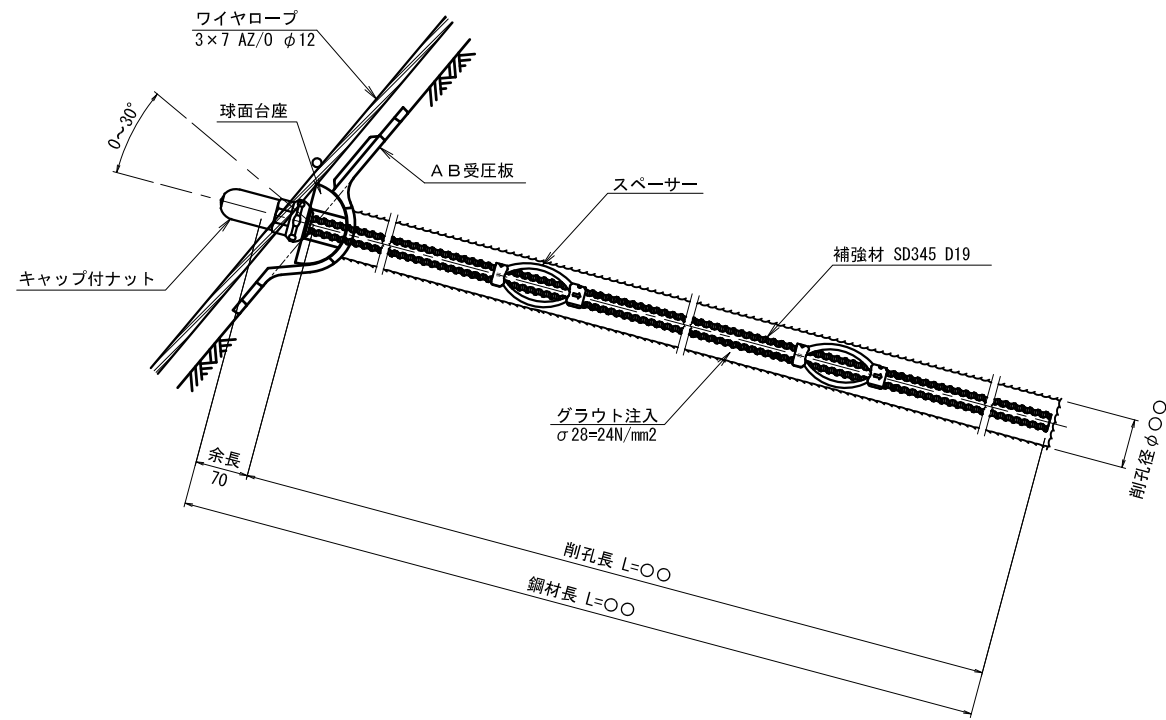

AB受圧板 S=1/5  
FCD500-7  
溶融亜鉛めっき (HDZT77)

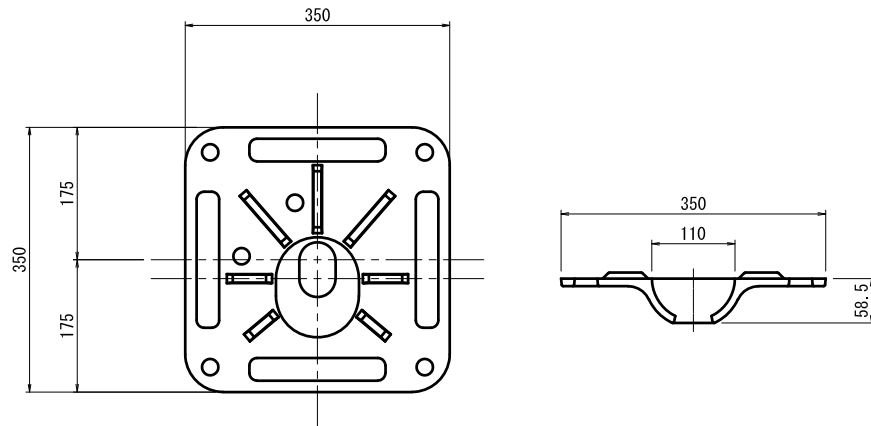

球面台座 S=1/5  
FCD500-7  
溶融亜鉛めっき (HDZT77)

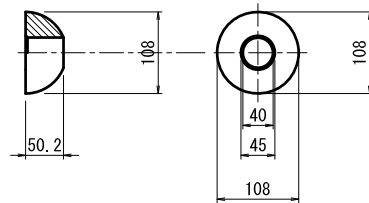

キャップ付ナット S=1/3  
FCAD900-8  
溶融亜鉛めっき (HDZT49)

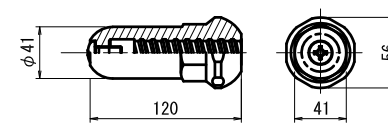

スペーサー S=1/3  
SK85 (SK5)  
電気めっき

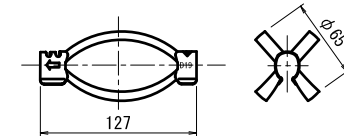

ワイヤロープ S=2/1  
3×7 φ12  
亜鉛アルミ合金めっき

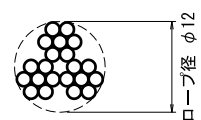

巻付グリップ S=1/5  
φ12用-900  
亜鉛アルミ合金めっき

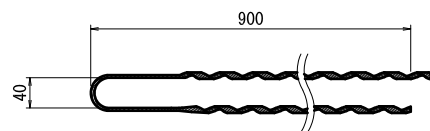

クロスクリップ S=1/3  
SS400  
溶融亜鉛めっき (HDZT49)

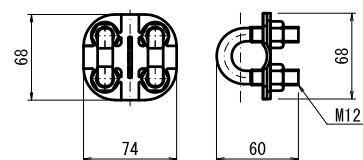

アンカークリップ S=1/5  
SS400  
溶融亜鉛めっき (HDZT49)

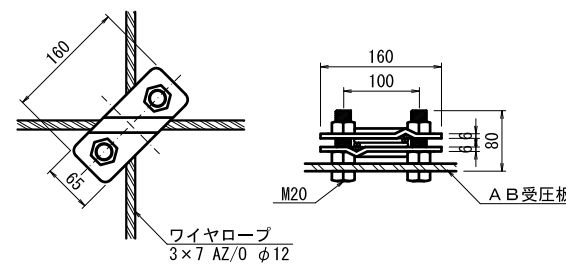

標準展開図 S=1/25

